

[スタンダードうちわ] データの作り方

[イラストレータでデータ制作]

1. 当社ホームページ又は指定のホームページより、「スタンダードうちわ」のテンプレートをダウンロードします。
2. テンプレートをイラストレータで開いて、デザイン作業に入ってください。
塗り足しは、5mmで作成してください
(画像はフォトショップで作成してください)
3. 表面とウラ面がわかるように明記して、それぞれ別ファイルで作成してください

[スタンダードうちわ] テンプレート

ご注意
スタンダードのテンプレートは **std_ver6** をご利用ください。
2010年のstd_ver5は使えません

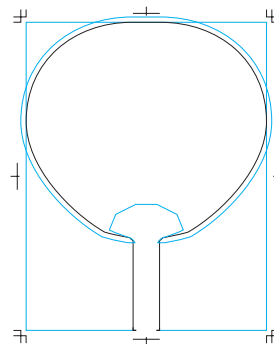

W222×H286

[お願い]

レイヤーの活用

トムソンレイヤーは抜き型のみで使用してください。
トムソンレイヤーには抜き型以外の、他のデータは入れないで下さい。

- **トリムサイズとトムソンライン (抜き型) は変えないでください。**

★ **テンプレートをご用意しておりますので、ダウンロードの上ご利用ください。**

レイヤー

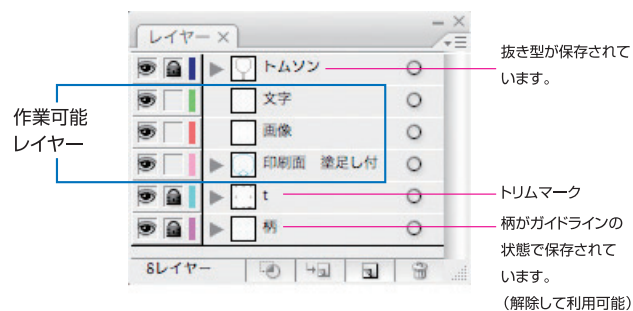

説明図

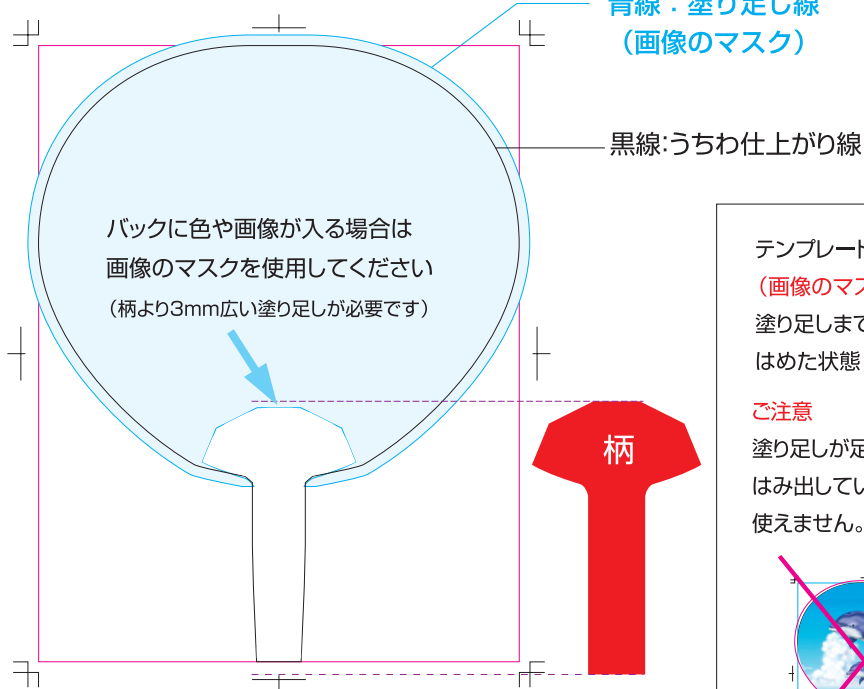

文字切れを防止するには

※文字切れを防止する為には、文字などは仕上がりカット線より5mm内側に配置してください。

テンプレートの塗り足し線 (画像のマスク) を使って塗り足しまで画像をはめた状態

ご注意
塗り足しが足りない場合やはみ出している場合は使えません。

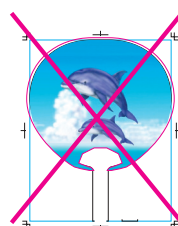
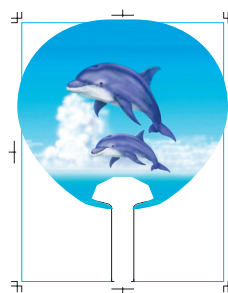

塗り足しが足りない場合

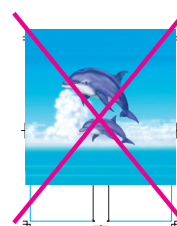

塗り足しから、はみ出している場合

■ データサイズにつきまして
うちわ1面/最大60MBまで (配置画像込み)

[ジュニアうちわ] データの作り方

[イラストレータでデータ制作]

1. 当社ホームページ又は指定のホームページより、「ジュニアうちわ」のテンプレートをダウンロードします。
2. テンプレートをイラストレータで開いて、デザイン作業に入ってください。
塗り足しは、5mmで作成してください
(画像はフォトショップで作成してください)
3. 表面とウラ面がわかるように明記して、それぞれ別ファイルで作成してください

[お願い]

レイヤーの活用

トムソンレイヤーは抜き型のみで使用してください。
トムソンレイヤーには抜き型以外の、他のデータは入れないで下さい。

●**トリムサイズとトムソンライン (抜き型) は変えないでください。**

★**テンプレートをご用意しておりますので、ダウンロードの上ご利用ください。**

[ジュニアうちわ] テンプレート

ジュニアのテンプレートは jr_ver5 をご利用ください。

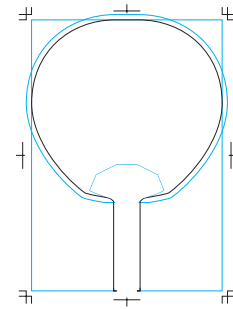

W180×H251

レイヤー

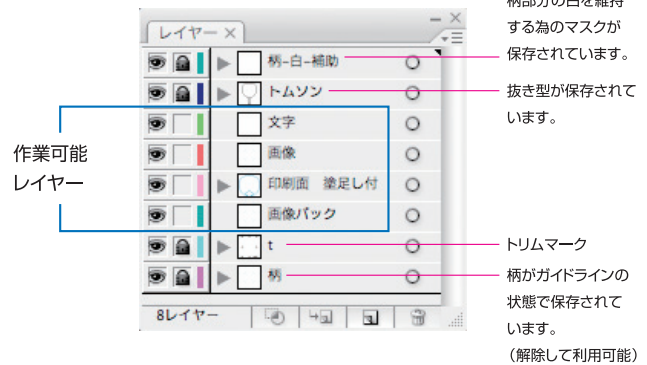

説明図

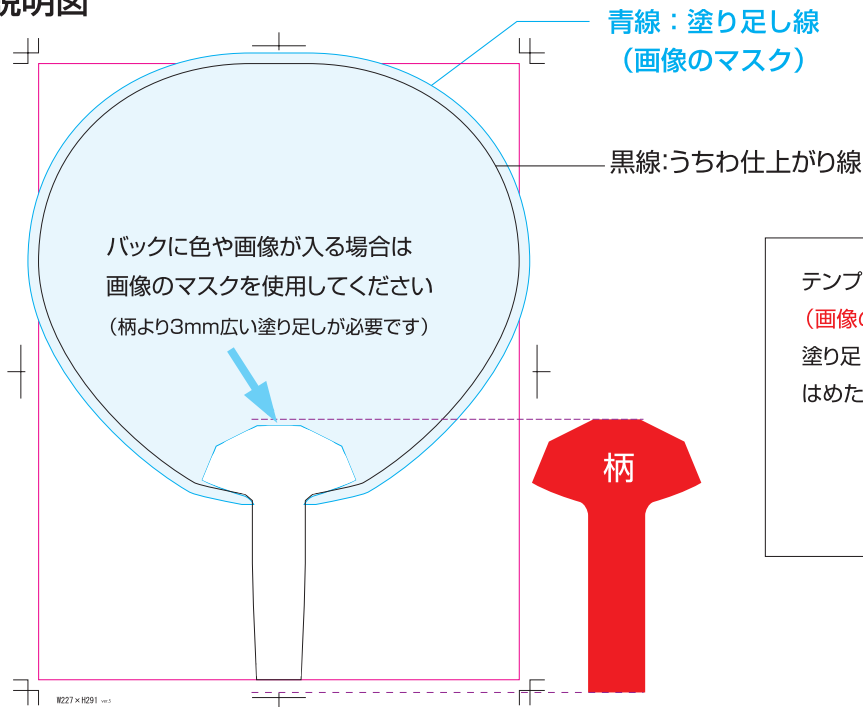

文字切れを防止するには
※文字切れを防止する為には、文字などは仕上がりカット線より**5mm内側に配置してください。**

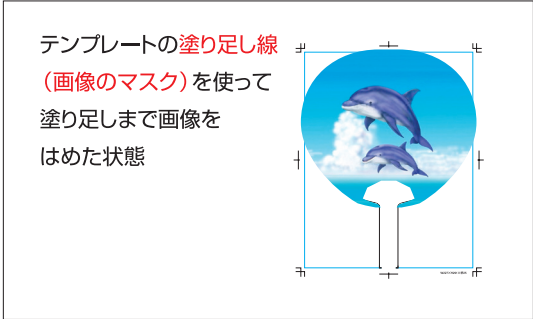

うちわ本体と柄は、接着剤で貼付けるので、接着面には絵柄を入れないでください。接着面が白の場合は、柄と本体の接着力が、さらに上がります。

[イラストレータでデータ制作]

1. 当社ホームページ又は指定のホームページより、「オリジナルうちわ」のテンプレートをダウンロードします。

2. テンプレートをイラストレータで開いてデザイン作業に入ってください。

(画像はフォトショップで作成してください)

3. 抜き型(トムソン罫)は柄から先をパスをつなげて作成してください。

扇部の最大スペースW227×H195mm以内で作成してください。

塗り足しは、5mmで作成してください

4. ウラ面は表面をリフレクト(左右反転)して、それぞれ別ファイルで作成してください。

レイヤーの活用

トムソンレイヤーは抜き型のみで使用してください。

トムソンレイヤーには抜き型以外の、他のデータは入れないで下さい。

W227×H291 柄から先は自由に形を作成

表面とウラ面は別ファイルで作成

作業可能レイヤー

[お願い]

●トリムサイズは変えないでください。

●トムソンライン(抜き型)と柄の位置は動かさないでください。印刷と抜き型の規格ラインに合わなくなります。

★テンプレートをご用意しておりますので、ダウンロードの上ご利用ください。

「オリジナルうちわ」のデータサイズ・・・W227×H291mm
「スタンダードうちわ」のデータサイズ・・・W222×H286mm
「ジュニアうちわ」のデータサイズ・・・W180×H256mm
(従来のトリムマークはうちわの大きさに合わせて作成しますが、エコ紙うちわ用のトリムマークは上記のどちらかのサイズに固定しています。)

※製造上の規格に合わないデータは、再作成して頂くことになります。

[オリジナルうちわ] データの作り方 (2)

[イラストレータでデータ制作]

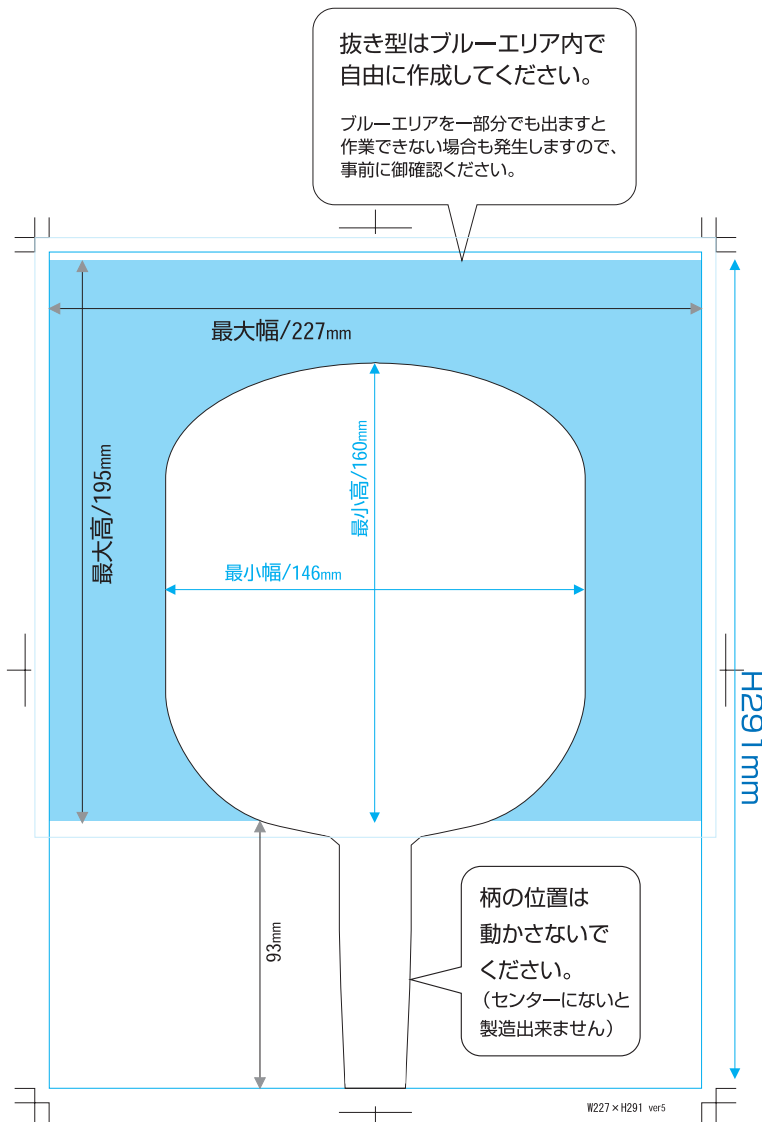

※オリジナルテンプレート (サイズW227×H291mm)

【オリジナルうちわ最大寸法】



【オリジナルうちわ最小寸法】

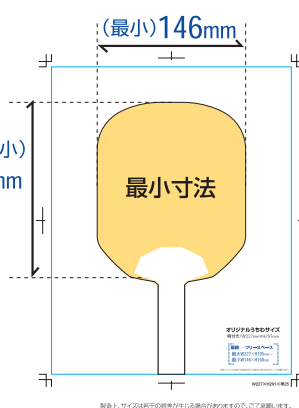

バックに色や画像が入る場合は塗り足しが必要です (柄より3mm広い塗り足しが必要です)

例 うちわサイズが W146×H267mmの場合

オリジナルうちわのテンプレート (W227×H291mm) を使用

(※扇部のみサイズはW146×H174mm)

空いたままの状態にしておきます

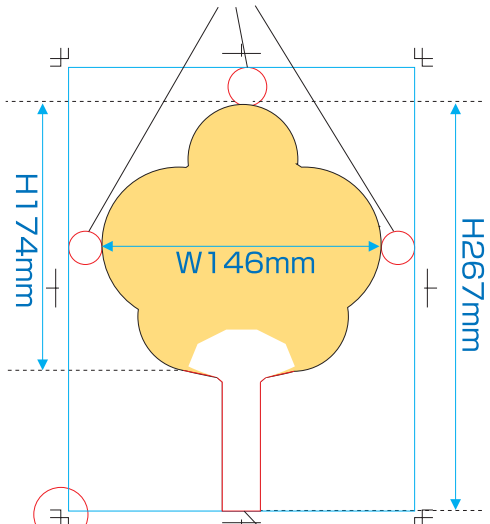

柄の部分は、位置・サイズともに変えないでください

トリムマークの位置を動かさないでください

★従来のトリムマークはうちわの大きさに合わせて作成しますが、エコ紙うちわ用のトリムマークはうちわサイズに関係なくW227×H291mmに固定しています。

うちわ本体と柄は、接着剤で貼付けるので、接着面には絵柄を入れないでください。接着面が白の場合は、柄と本体の接着力が、さらに上がります。

【うちわ製造最終行程...うちわ本体と柄の貼付け】

柄を2つ折りにして、扇部をサンドイッチにして、接着します。

